



# ДВУХКАМЕРНЫЙ ХОЛОДИЛЬНИК ИНСТРУКЦИЯ ПОЛЬЗОВАТЕЛЯ

**МОДЕЛЬ:**

**RL28FBSW**

**RL28FBSI**



- Перед включением холодильника, пожалуйста, внимательно прочтите настоящую инструкцию и сохраните ее для использования в дальнейшем.
- В связи с постоянным совершенствованием изделий, в настоящую инструкцию могут быть внесены изменения без предварительного уведомления.

# Содержание

---

ОПИСАНИЕ СОСТАВНЫХ ЧАСТЕЙ .....	1
ИНСТРУКЦИИ ПО ТЕХНИКЕ БЕЗОПАСНОСТИ .....	2
ОПИСАНИЕ ПАНЕЛИ УПРАВЛЕНИЯ .....	2
УСТАНОВКА ХОЛОДИЛЬНИКА .....	3
ПОДГОТОВКА ХОЛОДИЛЬНИКА К РАБОТЕ.....	4
ДЕМОНТАЖ СОСТАВНЫХ ЧАСТЕЙ .....	5
ПРЕДУПРЕЖДЕНИЯ.....	6
ХРАНЕНИЕ ПРОДУКТОВ .....	7
КАК ПОЛЬЗОВАТЬСЯ ХОЛОДИЛЬНИКОМ .....	8
ЧИСТКА ХОЛОДИЛЬНИКА И УХОД ЗА НИМ.....	9
УСТРАНЕНИЕ ПРОБЛЕМ.....	10

- ☛ Чтобы правильно пользоваться холодильником, внимательно прочтите эту инструкцию.
- ☛ Прежде, чем пользоваться холодильником, прочтите все предупреждения по безопасности, содержащиеся в данной инструкции.
- ☛ Сохраните эту инструкцию для использования в дальнейшем.

# ОПИСАНИЕ СОСТАВНЫХ ЧАСТЕЙ

## ОСОБЕННОСТИ

- ❁ Цифровой режим: Панель управления и индикаторы состояния и температуры.
- ❁ Дезодорация: Удаляет неприятный запах и препятствует размножению микробов.
- ❁ В холодильнике не используется фтор: Это "зеленый" холодильник, который не наносит вреда окружающей среде.
- ❁ Высокая надежность и производительность: Мощный, герметично изолированный компрессор от известного производителя обеспечивает превосходную производительность и высокую надежность.
- ❁ Рациональное размещение отделений: расположение холодильной камеры сверху, а морозильной – снизу способствует сохранению холодного воздуха при меньшем потреблении электроэнергии. Для удобства хранения продуктов, холодильная камера, которой пользуются чаще всего, расположена сверху. Расположение полок в ней можно варьировать, в зависимости от размеров посуды.
- ❁ Предохранение от неприятного запаха: Внутреннее пространство морозильной камеры организовано на основе выдвижных ящиков, что не позволяет неприятным запахам выходить наружу.
- ❁ Плоская задняя стенка: Встроенный конденсатор обеспечивает легкий доступ для чистки.

## ПРИНАДЛЕЖНОСТИ

Название Модель	Ящик мороз. камеры	Полка холод. камеры	Отсек для фруктов и овощей	Крышка отсека	Контейнер для яиц	Подставка для винной бутылки	Полка для яиц	Поддон для льда	Проволочное ограждение	Контейнер для сыра	Полка для бутылок
RL28FBSW RL28FBSI	3	3	1	1	2	1	1	1	1	1	1

## РАСПОЛОЖЕНИЕ СОСТАВНЫХ ЧАСТЕЙ (на основе модели RL28FBSW)

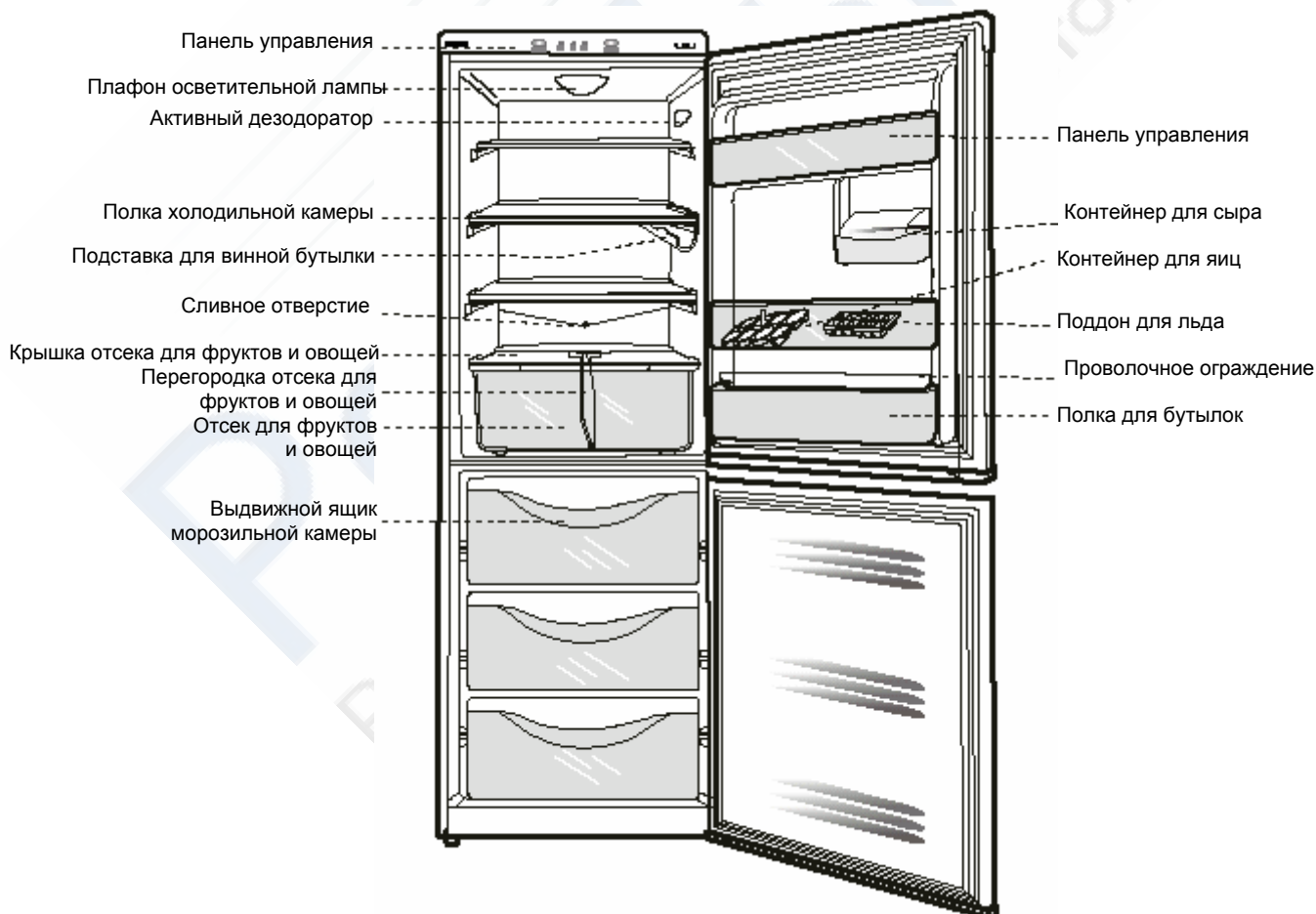

## ИНСТРУКЦИИ ПО ТЕХНИКЕ БЕЗОПАСНОСТИ

### Предупреждение по поводу детей

Стеклянные полки холодильника сделаны съемными, кроме того, они тяжелые, поэтому во избежание возможных травм, следует держать детей подальше от них.

### Прочтите инструкцию

Прежде, чем включить холодильник, внимательно прочтите все приведенные здесь инструкции по технике безопасности и пользовательские инструкции.

### Сохраните эту инструкцию

Сохраните эту инструкцию для использования в дальнейшем

### Обращайте внимание на предупреждения

Соблюдайте все указания и предупреждения, содержащиеся в данной инструкции, а также имеющиеся на корпусе холодильника.

### Следуйте указаниям данной инструкции на практике

### Во время пользования холодильником необходимо строго придерживаться всех указаний и инструкций

Проверьте номер модели и серийный номер вашего холодильника.

Эта инструкция составлена для двух схожих моделей: RL28FBSW и RL28FBSI, при этом описание в основном соответствует модели RL28FBSW

Дата покупки.....

№ модели.....

Серийный №.....

## ОПИСАНИЕ МЕХАНИЧЕСКОЙ ПАНЕЛИ УПРАВЛЕНИЯ ХОЛОДИЛЬНИКА

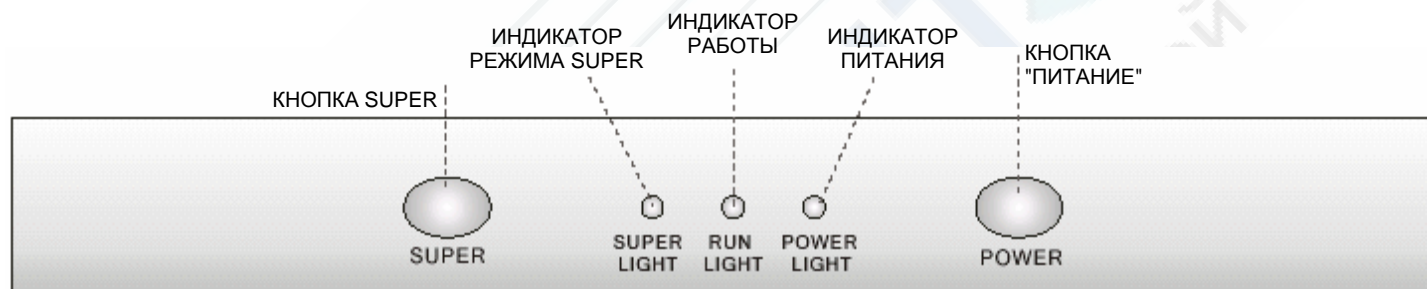

### Индикаторы на дисплее

1. Подключив холодильник к сети, нажмите кнопку Power (Питание), чтобы включить его; при этом загорится индикатор "Питание".
2. Если вы хотите воспользоваться функцией Super (Усиленное охлаждение), нажмите кнопку Super, при этом загорится индикатор режима Super. Если этот режим больше не нужен, нажмите эту кнопку еще раз, чтобы погас индикатор режима Super. В противном случае, холодильник будет продолжать работу в режиме усиленного охлаждения.
3. После отключения режима усиленного охлаждения не рекомендуется включать его вновь раньше, чем через 5 минут.
4. Не следует слишком часто нажимать кнопку Power (Питание) и кнопку Super (Усиленное охлаждение). Во избежание поломки компрессора, интервал между нажатиями должен быть не менее 5 минут.
5. Холодильник не рассчитан на длительную работу в режиме усиленного охлаждения (когда горит индикатор Super). Режим усиленного охлаждения должен быть отключен не позднее, чем через 3 часа, поскольку при более длительной работе в этом режиме температура в холодильной камере упадет ниже 0°C.

## УСТАНОВКА ХОЛОДИЛЬНИКА

Установите холодильник на твердую, ровную поверхность. Если поверхность недостаточно ровная, выровняйте холодильник с помощью регулировочных ножек, находящихся под корпусом холодильника (чтобы приподнять холодильник, поверните ножку против часовой стрелки). Под регулировочной ножкой находится отверстие, позволяющее регулировать высоту с помощью самых простых инструментов, например, крестообразной отвертки.

Обеспечьте свободное пространство не менее 55 мм между задней стенкой холодильника и стеной и не менее 300 мм над холодильником.

Устанавливайте холодильник вдали от прямого солнечного света и других источников тепла.

Не устанавливайте холодильник во влажных местах, так как металлические части холодильника могут заржаветь и может нарушиться изоляция. В случае стихийных бедствий (гроза, чрезвычайные ситуации), не следует включать попавший в воду холодильник, пока сервисный центр, уполномоченный компанией SAMSUNG не отремонтирует его и не проверит правильность его работы.

В целях безопасности, необходимо должным образом заземлить холодильник. Не следует для заземления холодильника использовать телефонную линию или газовую трубу

Не зажимайте сетевой шнур.

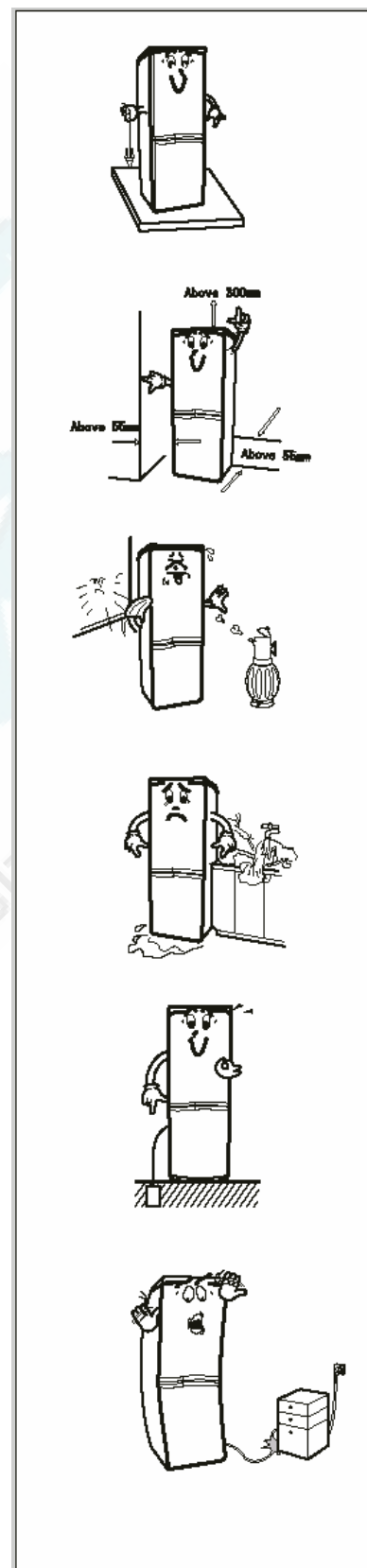

## ПОДГОТОВКА ХОЛОДИЛЬНИКА К РАБОТЕ

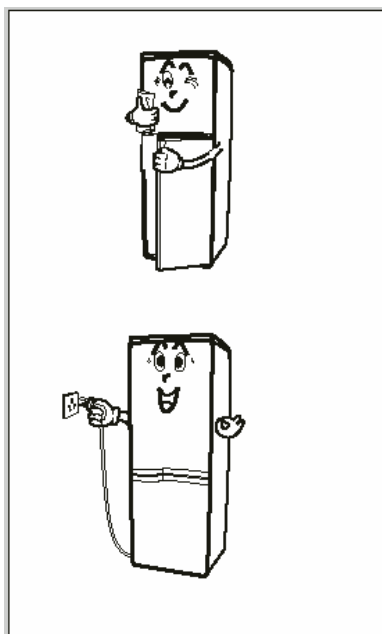

- ❁ Снимите со стеклянных полок 4 предохранительные ленты и установите полки на место, вставив выступы полок с обеих сторон в пазы, чтобы надежно зафиксировать полки.
- ❁ Протрите наружную и внутреннюю часть холодильника тряпкой, смоченной теплой водой (в теплую воду можно добавить немного нейтрального моющего средства).
- ❁ Перед включением холодильника, дайте ему высохнуть в течение одного часа, после чего включите холодильник и посмотрите на индикаторы панели управления в верхней части холодильника. Если необходимо использовать режим усиленного охлаждения, включите этот режим нажатием кнопки Super, при этом загорится индикатор режима Super. Если вы не хотите использовать режим усиленного охлаждения все 3 часа, вновь нажмите кнопку Super, после чего индикатор режима Super погаснет, показывая, что режим усиленного охлаждения отключен. Если функция усиленного охлаждения не была отключена вручную, она автоматически отключится по истечении 3 часов. Продукты можно загружать через 2-3 часа после включения холодильника.

### Предупреждения

- ❁ При использовании морозильной камеры, не забудьте задвинуть выдвижной отсек на место, прежде чем закрывать дверцу.
- ❁ Перед тем, как включать холодильник в сеть, проверьте, соответствует ли напряжение сети допустимым пределам. Допустимое напряжение находится в пределах 187-242 В. Если напряжение сети не соответствует этим требованиям, вам понадобится автоматический трансформатор напряжения мощностью не менее 500 Вт. Подходящие трансформаторы имеются в продаже.

Полезный совет: Если вам необходимо заморозить, быстро охладить большое количество продуктов или быстро приготовить лед, вы можете извлечь из морозильной камеры выдвижной ящик и положить продукты непосредственно на полку испарителя.

## УСТАНОВКА ПОДСТАВКИ ДЛЯ БУТЫЛКИ



- ❁ Прикрепите подставку для бутылки к стеклянной полке, как показано на рисунке слева.

## ДЕМОНТАЖ СОСТАВНЫХ ЧАСТЕЙ

### ❁ Полка холодильной камеры

Потяните полку на себя до упора, затем приподнимите задний край полки и вытяните полку на себя.  
(устанавливайте полку в соответствии с высотой посуды)

### ❁ Лоток и крышка отсека для овощей и фруктов

Вытяните лоток отсека для овощей и фруктов на себя.  
Приподнимите крышку отсека и вытяните ее из холодильника.

### ❁ Выдвижной отсек морозильной камеры

Потяните отсек на себя до упора. Приподнимите и извлеките отсек из морозильной камеры.

### ❁ Дверной отсек для яиц и дверная полка для бутылок

Поднимите их вверх, чтобы освободить от зажимов.  
Защитное проволочное ограждение дверной полки для бутылок может регулироваться, как вам требуется.

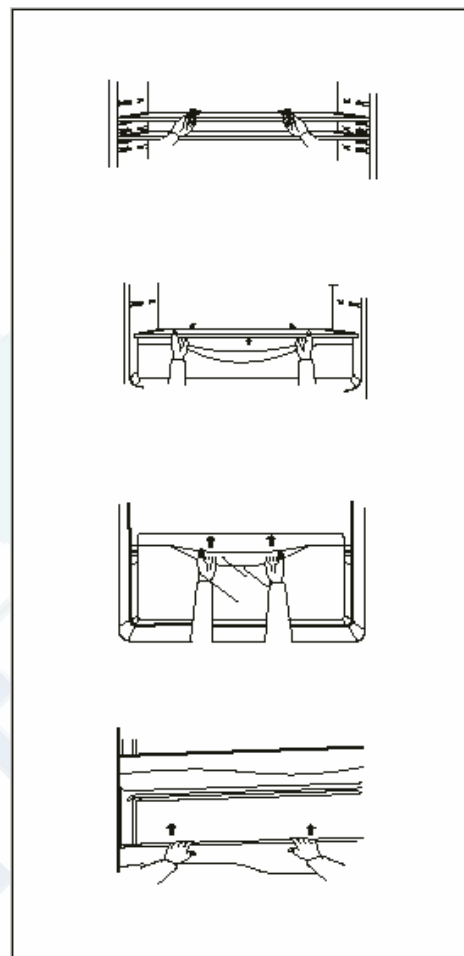

## ЗАМЕНА ОСВЕТИТЕЛЬНОЙ ЛАМПЫ

### ❁ Снимите зажим

Отверните винт, находящийся в задней части плафона лампы, нажмите пальцами на середину плафона и снимите его, сдвинув от себя.

### ❁ Выверните лампу против часовой стрелки.

### ❁ Вверните новую лампу по часовой стрелке.

Повесьте плафон на крюк, находящийся под плафоном и поверните плафон вверх, чтобы закрепить его на верхнем крюке.

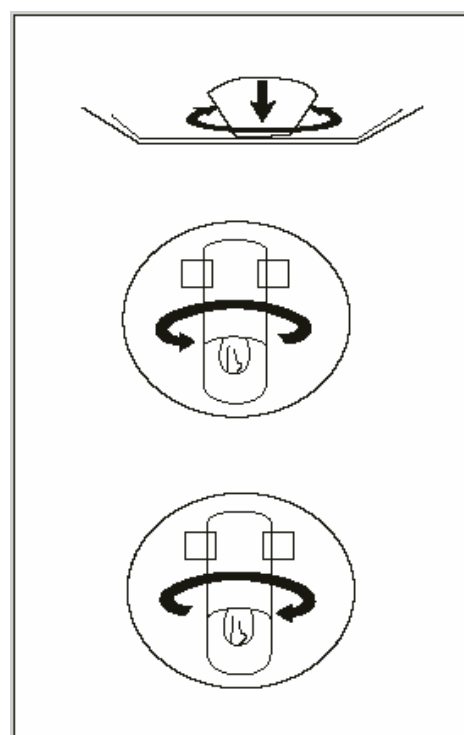

Характеристики лампы: 220/240 В, 15 Вт

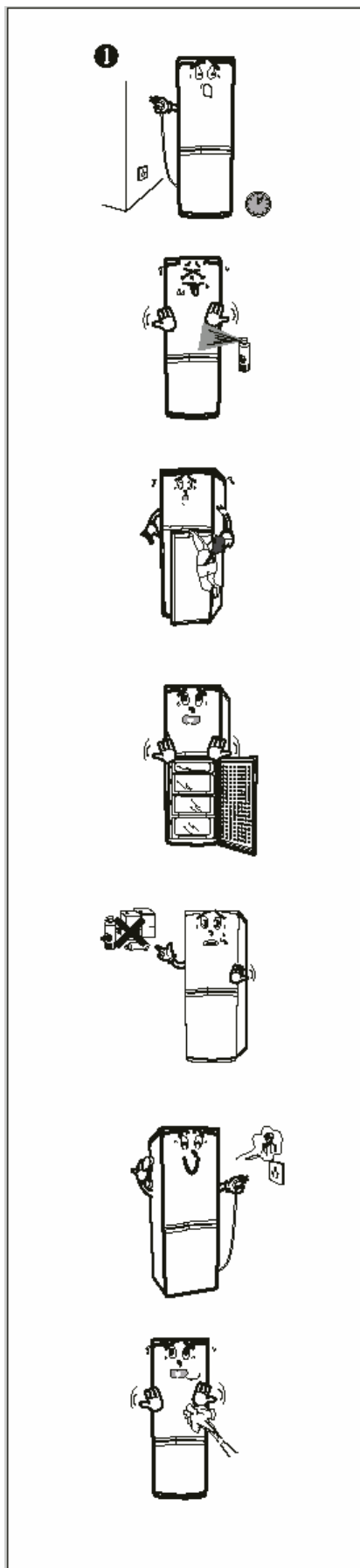
**ПРЕДУПРЕЖДЕНИЯ**

- ❄ **Предостережение:** Замену поврежденного сетевого шнура должны производить только сервисные организации, уполномоченные фирмой-изготовителем, поскольку для такой замены необходимы специальные инструменты.

Во избежание поломки компрессора, после отключения холодильника от сети его повторное включение допустимо не ранее, чем через 5 минут.

- ❄ Не распыляйте рядом с холодильником огнеопасные вещества в аэрозольных баллончиках, такие, как лаки или краски, поскольку это может привести к взрыву.

**Предостережение:** Не используйте холодильник вне помещения и не позволяйте ему попасть под дождь.

- ❄ Не позволяйте детям играть с холодильником или висеть на его дверцах, поскольку это может повредить холодильник, а дети могут получить травму.
- ❄ В теплом помещении не открывайте дверцу холодильника надолго или слишком часто, поскольку эффективность работы холодильника будет снижена из-за чрезмерной нагрузки. Не располагайте продукты слишком близко к датчику температуры, чтобы он мог правильно показывать температуру.
- ❄ Не храните в холодильнике легковоспламеняющиеся и взрывоопасные вещества, крепкие кислоты и щелочи, такие, как бутан, эфир, бензол, серная кислота, бензин, спирт и т.п.; не кладите в морозильную камеру жидкости в бутылках, поскольку бутылка может лопнуть.
- ❄ Если холодильник неисправен или поврежден, необходимо немедленно прекратить им пользоваться. Отсоедините холодильник от сети переменного тока и обратитесь в сервисный центр. Замену поврежденного сетевого шнура должен производить только представитель фирмы-изготовителя или лицо с аналогичной квалификацией.
- ❄ Не допускайте попадания воды на заднюю стенку холодильника, поскольку это может нарушить изоляцию электрических компонентов холодильника.

**Предостережение:**

Не прикасайтесь мокрыми руками к испарителю морозильной камеры, поскольку вода на коже может замерзнуть и ваши руки могут примерзнуть к испарителю.



## ХРАНЕНИЕ ПРОДУКТОВ

- Храните продукты в сохраняющих свежесть пакетах (в пленке), либо плотно закрывайте контейнеры с пищей крышкой, чтобы продукты не высохли и не издавали запахи.

- Дайте горячей пище и напиткам остыть до комнатной температуры, прежде чем загружать их в холодильник.

- Готовые блюда и сырые продукты необходимо хранить отдельно.

- Не следует укладывать продукты слишком близко друг к другу, а необходимо оставить между ними достаточно места для циркуляции воздуха.

- Храните продукты маленькими порциями.

- Вымыв овощи или фрукты, дайте им высохнуть прежде, чем класть в холодильник.

- Фрукты и овощи следует хранить в отсеке для фруктов и овощей, который поможет им сохранить влагу и свежесть.  
(Предупреждение: Не рекомендуется хранить в холодильнике тропические фрукты такие, как бананы и ананасы.)

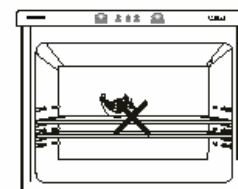
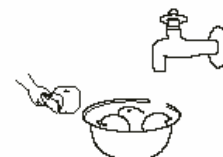
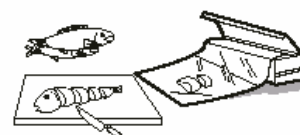
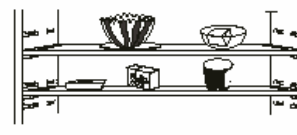
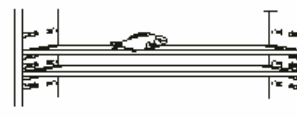

## РЕГУЛИРОВКА ТЕМПЕРАТУРЫ С ПОМОЩЬЮ МЕХАНИЧЕСКОГО РЕГУЛЯТОРА

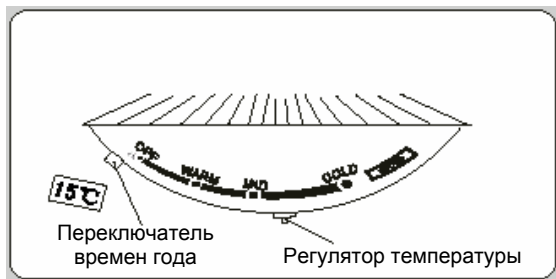

- Чтобы отрегулировать температуру во внутренней камере холодильника, поворачивайте ручку регулятора температуры. Отметки "COLD" (Сильное охлаждение), "MID" (Среднее охлаждение) и "WARM" (Слабое охлаждение) обозначают устанавливаемый температурный режим в холодильной камере. Соответственно, чем ближе регулятор к отметке "COLD" (Сильное охлаждение), тем ниже устанавливаемая температура. Если регулятор установлен на отметку "OFF", это означает выключение холодильника.

- При обычном использовании, установите регулятор в положение "MID" (Среднее охлаждение), а в жаркую погоду – между отметками "COLD" (Сильное охлаждение) и "MID". Если температура в помещении ниже 15°C, откройте переключатель времени года и установите регулятор температуры между отметками "MID" и "WARM" (Слабое охлаждение). Если температура в помещении ниже 10°C, следует установить переключатель времени года в положение "Winter" (Зима).

## ОТСЕК ДЛЯ ФРУКТОВ И ОВОЩЕЙ

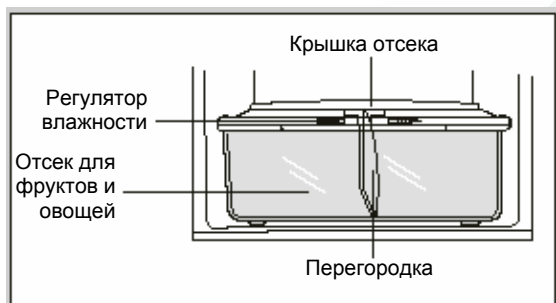

- Вы можете отрегулировать влажность в отсеке для фруктов и овощей, повернув ручку регулятора влажности. Поворачивая ручку в разные стороны, можно увеличить или уменьшить влажность.

- Перегородка делит отсек для фруктов и овощей на две части. Вы можете передвинуть ее в зависимости от типа и количества хранящихся в каждой части фруктов или овощей, чтобы вам всегда хватало места.

- В этом отсеке фрукты и овощи сохраняют свою влажность и свежесть, поскольку они надежно защищены от прямого соприкосновения с холодным воздухом. Этот отсек как нельзя лучше подходит для хранения фруктов и овощей.

### Предупреждение:

- Не рекомендуется хранить в холодильнике тропические фрукты такие, как бананы и ананасы.

## ЧИСТКА ХОЛОДИЛЬНИКА И УХОД ЗА НИМ

### ❁ Внутренняя часть

Извлеките все полки, панели, лотки, крышки и отсеки и протрите их и внутреннюю часть холодильника чистой мягкой тряпкой, смоченной теплой водой.

### ❁ Уплотнения дверец

Осторожно очистите уплотнения дверцы. Вычистите грязь между бороздками деревянной палочкой с ватным тампоном.

### ❁ Поддон для стока воды

Отверните винт крышки компрессора, осторожно поднимите и извлеките поддон. После того, как вы промоете поддон, установите его на прежнее место.

### ❁ Размораживание

Если на внутренних стенках образовался толстый слой инея, эффективность охлаждения ухудшится. В этом случае необходимо извлечь из холодильника все продукты, надежно упаковать их и отключить питание холодильника. Когда поверхность стенок морозильной камеры оттает, протрите ее тряпкой из мягкой ткани. Затем вновь включите питание холодильника и вновь отрегулируйте температуру.

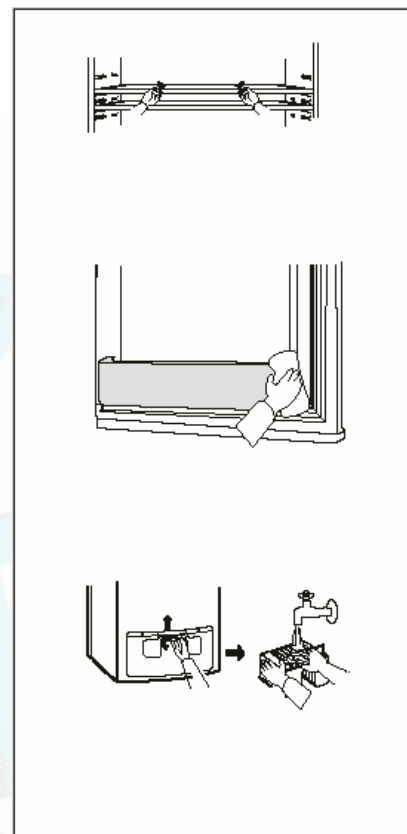

### Предупреждения:

- Не переворачивайте холодильник и не кладите его горизонтально. Если необходимо наклонить холодильник, угол между корпусом холодильника и полом должен составлять не менее 45°.
- Перед тем, как пользоваться холодильником, снимите со стеклянных полок 4 предохранительные ленты и установите полки на место, вставив выступы полок с обеих сторон в пазы, чтобы надежно зафиксировать полки.
- Не перемещайте холодильник за ручку дверцы, не надавливайте на ручку дверцы и не тяните ее вверх с чрезмерной силой.
- Промежуток между отключением холодильника от сети и включением его в сеть должен быть не менее 5 минут.

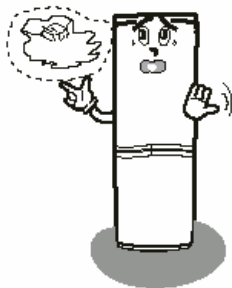
**УСТРАНЕНИЕ ПРОБЛЕМ****Холодильник не работает**

- Холодильник неправильно подключен к сети.

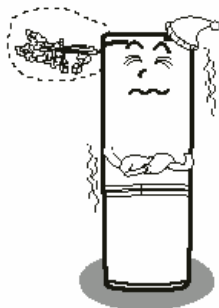
**Продукты в холодильной камере замерзли**

- Установлена слишком низкая температура.
- Продукты соприкасаются с задней стенкой камеры, которая является источником холода.
- Холодильник работает в режиме усиленного охлаждения.

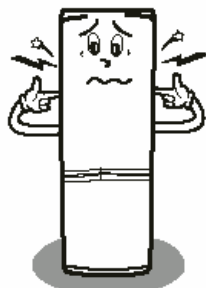
**Холодильник издает шум**

- Внутренние части установлены неровно.
- Холодильник установлен неровно.
- Холодильник расположен слишком близко от стены.
- Наружные трубки холодильника соприкасаются друг с другом или с задней стенкой холодильника.
- За холодильником или под ним находится какой-то посторонний предмет.
- Источником шума является компрессор холодильника.

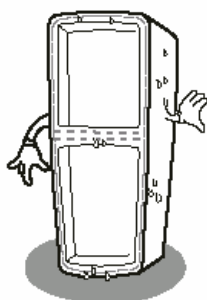
**Передняя или боковые стенки холодильника становятся горячими**

- Для предотвращения конденсации влаги и образования капель, в каркас холодильника установлены защищающие от конденсации трубки, которые нагреваются во время работы холодильника. Это не является неисправностью.
- С обеих сторон холодильника установлены устройства для отвода тепла (конденсатор).

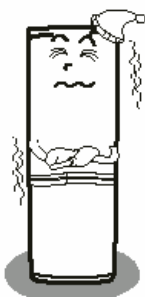
**На стенках холодильника появился слой инея**

- Это может быть нормальным явлением при работе холодильника.
- Когда холодильник выключится, иней автоматически растает.

## УСТРАНЕНИЕ ПРОБЛЕМ

### Слышен журчащий звук

- При циркуляции хладагента раздается звук текущей жидкости.
- Это не является неисправностью.

### Внутри отсека для фруктов и овощей конденсируется влага

- Это бывает, если дверца была открыта длительное время.
- Жидкие продукты неплотно закрыты.

### В холодильной камере скопилась вода, образовавшаяся в результате таянья инея.

- Сливное отверстие засорилось.
- Прочистите сливной шланг с помощью сливной пробки или подобных средств.

### Продукты плохо замораживаются

- Дверца закрыта неплотно.
- Уплотнение дверцы повреждено или деформировано.
- Холодильник расположен вблизи источника тепла или на холодильник падает прямой солнечный свет.
- Холодильник переполнен.

### Компрессор холодильника работает слишком долго

- Стоит жаркая летняя погода.
- Дверца часто открывается и закрывается.
- Продукты лежат слишком близко от датчика температуры.
- Плохая вентиляция вокруг холодильника.

### Внизу внутренней части и на рамке дверцы холодильника конденсируется влага

- Воздух в помещении слишком сырой.
- Это не является неисправностью, просто вытрите холодильник насухо мягкой тряпкой.

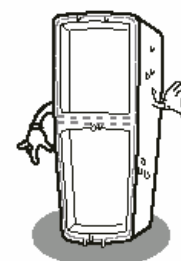
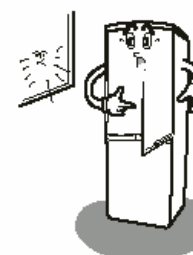
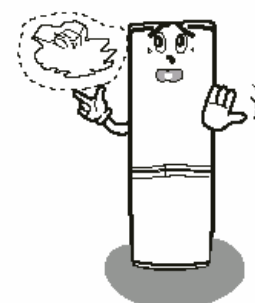
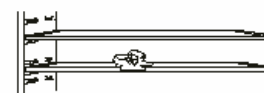
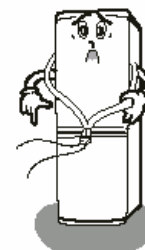

**ТЕХНИЧЕСКИЕ ХАРАКТЕРИСТИКИ**

ОПИСАНИЕ		МОДЕЛЬ	RL28FBSW/RL28FBSI
Климатическое исполнение			ST
Защита от поражения током			I
Эффективный объем (литры)	Общий		247
	Холодильная камера		167
	Морозильная камера		80
Номинальное напряжение и частота			220 В/50 Гц перем. тока
Полная входная мощность			120
Максимальная мощность осветительной лампы (Вт)			15
Потребляемая мощность кВт/24ч (при 25°C)			0,85
Замораживающая способность кг/24 ч			4
Хладагент и его количество (г)			R-134a, 160 г
Масса (кг)			68
Габариты (ШхГхВ) (мм)			550x646x1750